

**ТРЕХФАЗНЫЙ АМПЕРМЕТР НА DIN-РЕЙКУ
OMIX D4-AX-3-0.5**
Руководство по эксплуатации в. 2018-09-27 ВАК-DVB



Omix D4-AX-3-0.5 – трехфазный амперметр с тремя независимыми индикаторами, соответствующими измерению силы тока на каждой из трех фаз.

ОСОБЕННОСТИ

- Возможность подключения через трансформатор тока.
- Устойчивость к длительным перегрузкам до 6 А.
- Класс точности 0,5.
- Монтаж на DIN-рейку, стандарт 4S.

МЕРЫ ПРЕДОСТОРОЖНОСТИ

Перед подключением прибора удостоверьтесь, что измеряемая цепь обесточена. Не роняйте прибор и не подвергайте его ударам.

В помещении, где установлен прибор, окружающий воздух не должен содержать токопроводящую пыль и взрывоопасные газы.

ЭЛЕМЕНТЫ ПРИБОРА

1. Дисплей силы тока.
2. Индикаторы измерения силы тока в килоамперах.
3. Кнопка **Set**.
4. Кнопка ◀.
5. Кнопка ▼.
6. Кнопка ▲.



Рис. 1 – Управляющие элементы

ГАБАРИТНЫЕ РАЗМЕРЫ

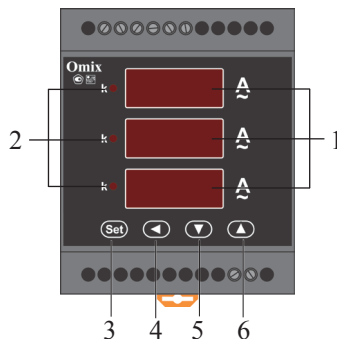

Рис. 2 – Размеры прибора

ПОРЯДОК РАБОТЫ

Подключите прибор к сети в соответствии со схемой подключения (рис. 3).

Для подключения напрямую воспользуйтесь схемой на рисунке 4, для подключения трансформатора тока – схемой на рисунке 5.

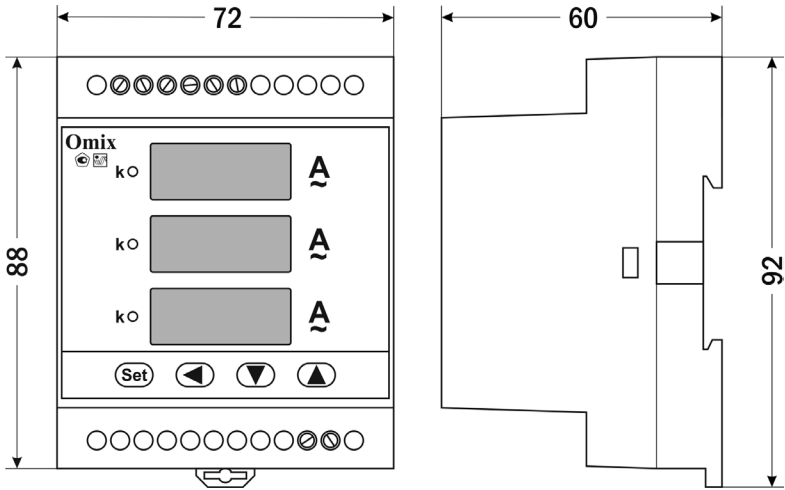

Рис. 3 – Схема подключения



Рис. 4 – Подключение тока напрямую до 5 А



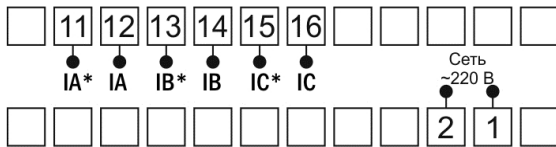



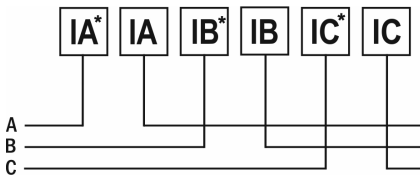

Рис. 5 – Подключение трансформатора тока (трехфазная цепь) x/5 А

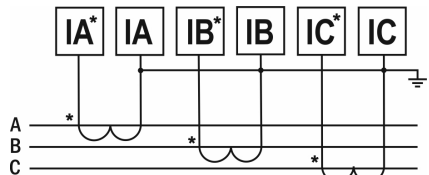
При включении питания на индикаторе прибора появится версия прошивки (V. 16.2), а потом прибор сразу перейдет в режим измерения.

Для входа в режим программирования необходимо нажать и удерживать кнопку  **Set** в течение 2 секунд.

Для переключения и сохранения параметров нажимайте кнопку  **Set**. Для изменения числовых значений параметров нажимайте кнопки:  – для уменьшения значения,  – для увеличения значения,  – для изменения положения курсора.

Для выхода из режима программирования до завершения полного цикла настройки нажмите и удерживайте кнопку  **Set** в течение 2 секунд.

Важно! По умолчанию пароль для входа в режим программирования не задан. Пользователь может установить пароль в режиме программирования *codE*. Если пароль был изменен пользователем, а потом забыт, универсальный пароль для входа в режим программирования – 5643.

Код	Параметр	Диапазон	Знач. по умолч.	Описание
<i>ct</i>	Коэффициент трансформации по каналам тока	1...9999	1	Формула расчета: $CT=I_1/I_2$ Если нет трансформатора, установите =1
<i>codE</i>	Пароль	0...9999	0	Установка кода для входа в режим программирования. Если установлен 0 (по умолчанию) – разрешен вход в меню настройки. Универсальный пароль для входа – 5643

ТЕХНИЧЕСКИЕ ХАРАКТЕРИСТИКИ

Параметр	Значение
Диапазон измерения силы тока	0...5 А (напрямую) 0...50 кА (через трансформатор тока)
Дискретность измерения	Автоматически: 1; 0,1; 0,01; 0,001
Погрешность	$\pm(0,5\% + 1 \text{ е. м. р.})$
Частота опроса, изм./с	1,5
Потребляемая мощность, ВА	< 3
Питание	~220 В, 50...60 Гц
Условия эксплуатации	-10...+50°C, $\leq 85\%RH$
Условия хранения	-40...+70°C, $\leq 85\%RH$
Монтаж	на DIN-рейку, стандарт 4S
Габаритные размеры (В×Ш×Г), мм	88×72×60
Вес, г	232

КОМПЛЕКТАЦИЯ

Наименование	Количество
1. Прибор	1 шт.
2. Руководство по эксплуатации	1 шт.

ГАРАНТИЙНЫЕ ОБЯЗАТЕЛЬСТВА

Гарантийный срок составляет 12 месяцев от даты продажи.

После окончания срока действия гарантии за все работы по ремонту и техобслуживанию с пользователя взимается плата.

Поставщик не несет никакой ответственности за ущерб, связанный с повреждением изделия при транспортировке, в результате некорректного использования или эксплуатации, а также в связи с подделкой, модификацией или самостоятельным ремонтом изделия пользователем.

ВОЛЬТМЕТР ТРЕХФАЗНЫЙ OMIX ©

- На DIN-рейку
- Одновременная индикация 3 фазных напряжений
- Переключаемый предел измерений 0...500 В/5 МВ
- Класс 0,5



МУЛЬТИМЕТРЫ ТРЕХФАЗНЫЕ OMIX ©

P99-ML-3



- Амперметр, вольтметр, частотомер, cos φ, ваттметр, измеритель энергии
 - RS-485
- Среднее
- Класс 0,5
- 96×96 мм

P99-MLY-3

